

מקרון Dell 1220/1450

מדריך למשתמש



הערה, זהירות ואזהרה

הערה: הערה פירושה מידע חשוב שיעזור לך להשתמש טוב יותר במקרן. 

זהירות: זהירות פירושה נזק אפשרי לחומרה או אבדן נתונים אם לא תקפיד למלא אחר ההנחיות. 

אזהרה: אזהרה פירושה אפשרות לנזק לרכוש, פציעה או מוות. 

**המידע המופיע במסמך זה כפוף לשינויים ללא התראה מראש.
© 2015 Dell Inc. כלהזכיות שמורות.**

כל שכפול של החומרים האלה בכל דרך שהיא ללא אישור בכתב מ-Dell Inc. אסור לחלוטין.

הסימנים המסחריים המופיעים בטקסט זה: Dell והלוגו של DELL הם סימנים מסחריים של Dell Inc.; DLP, הולוגו של DLP ו-DLP הם סימנים מסחריים של TEXAS INSTRUMENTS INCORPORATED; Windows ו-Microsoft הם סימנים מסחריים או סימנים מסחריים רשומים של Microsoft Corporation בארה"ב ו/או במדינות נוספות.

סימנים מסחריים ושמות מסחריים אחרים עשויים להופיע במסמך זה ומתייחסים ליישויות שטוענות לבעלות על הסימנים והשמות של המוצרים שלהן. Dell Inc מתנערת מכל עניין קנייני בסימנים מסחריים ושמות מסחריים מלבד אלה שבבעלותה.

דגם: מקרן Dell 1220/1450

יוני 2015, מהדורה A02

תוכן עניינים

4	אודות מקרן Dell	1
4	תוכן קופסת המקרן	
5	מבט עליון ותחתן על המקרן	
6	חיבורי המקרן	
8	הגדרת המקרן	2
8	כוונון התמונה המוקרנת	
13	שימוש בשלט הרחוק	
18	חיבור למקרן	
23	שימוש במקרן	3
23	הדלקת המקרן	
23	כיבוי המקרן	
24	הגדרות התפריט	
39	פתרון בעיות במקרן	4
43	סימוני נוריות החיווי	
44	החלפת הנורה	
46	מפרטים	5
49	מצבי תאימות (אנלוגי/דיגיטלי)	
51	יצירת קשר עם Dell	6
52	נספח: מילון מונחים	7

המקרן מגיע יחד עם כל הפריטים המוצגים בהמשך. ודא שכל הפריטים קיימים. צור קשר עם Dell במידה ופריט כלשהו חסר.

תוכן קופסת המקרן

תוכן אריזת 1220/1450

כבל VGA באורך (VGA ל-VGA)

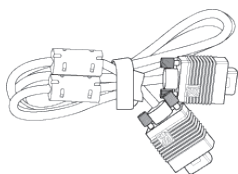

כבל חשמל

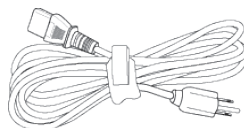

סוללות AAA (2)



שלט רחוק



דיסק עם מדריך למשתמש ומסמכים נלווים

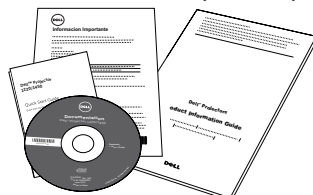

מבט עליון ותחתן על המקרן

מבט מלמטה

מבט מלמעלה

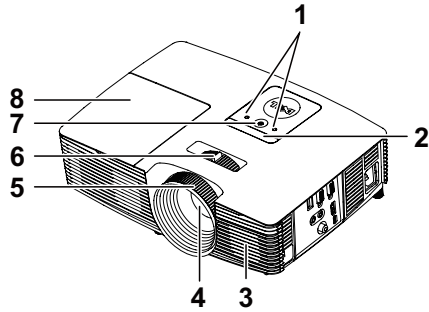
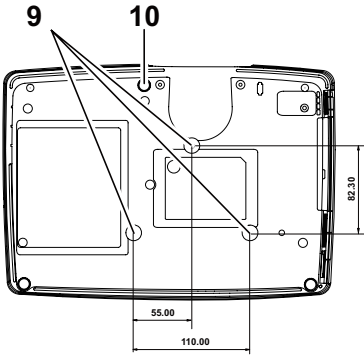

1	מחווני מצב
2	מקלטי אינפרא-אדום
3	רמקול 2W
4	עדשה
5	טבעת מיקוד
6	לשונית שינוי גודל תצוגה
7	לחצן הפעלה
8	מכסה נורה
9	חורים לחיבור לתקרה
10	גלגל לכיוון הזווית

הערה: חורי ההברגה לחיבור לתקרה מתאימים לבורגי M3 בעומק 6.5 מ"מ. מומנט מומלץ.



חיבורי המקרן

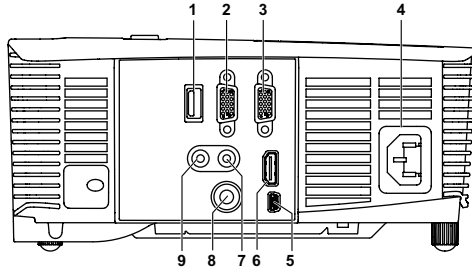

1	מחבר יציאת +5 V DC	6	חיבור HDMI
2	חיבור לפלט VGA (לחיבור המסך בלולאה)	7	חיבור לקלט שמע
3	חיבור לקלט VGA (D-sub)	8	חיבור Composite Video
4	חיבור לכבל חשמל	9	חיבור לפלט שמע
5	חיבור Mini USB (סוג B) לעכבר אלחוטי ושדרוג קושחה		

זהירות: לפני שמתחילים את כל אחד מהתהליכים שמתוארים בסעיף הזה יש לעיין בהוראות הבטיחות שבעמוד.



הערה: מחבר יציאת 5 V DC זמין אך ורק במקרן 1450.



זהירות: הוראות בטיחות

- 1 אין להשתמש במקרן בקרבת התקנים המפיקים חום רב.
- 2 אין להשתמש במקרן באזורים בהם קיימת כמות חריגה של אבק. האבק עלול לגרום לתקלות במערכת ולכיבוי אוטומטי של המקרן.
- 3 יש לוודא שהמקרן מחובר באזור המאוורר היטב.
- 4 אין לחסום את חריצי ופתחי האוורור במקרן.
- 5 יש לוודא שהמקרן פועל בסביבה שבה הטמפרטורה בין 5°C ל-40°C.
- 6 אין לנסות ולגעת בפתחי האוורור כיוון שהם מתחממים מאוד לאחר הפעלה של המקרן או מיד לאחר כיבוי.
- 7 אין להביט אל תוך העדשה בזמן שהמקרן דולק. פעולה זו עלולה לגרום לפגיעה בעיניים.
- 8 אין להניח עצמים ליד או מול המקרן או לכסות את העדשה שלו בזמן שהמקרן דולק כיוון שהחום עלול לגרום לעצמים להמס או להישרף.
- 9 אין להשתמש באלכוהול לניגוב העדשה.

הערה:

- אין לנסות לחבר את המקרן לתקרה לבד. רק טכנאי מוסמך רשאי להתקין אותו.
- מומלץ להשתמש בערכת חיבור המקרן לתקרה (מק"ט: C3505). למידע נוסף, פנה אל אתר התמיכה של [dell.com/support](https://www.dell.com/support).
- למידע נוסף, עיין במידע הבטיחותי שמצורף למקרן.
- ניתן להשתמש במקרן מדגם 1220/1450 רק בתוך מבנה מקורה.

כוונון התמונה המוקרנת

הרמת גובה המקרן

- 1 הרם את המקרן לזווית התצוגה הרצויה והשתמש בגלגל הקדמי לכיוון הזווית כדי לכוון את זווית התצוגה.
- 2 השתמש בגלגלים לכיוון הזווית כדי לכוון את זווית התצוגה.

הנמכת גובה המקרן

- 1 הנמך את המקרן והשתמש בגלגל הקדמי לכיוון הזווית כדי לכוון.

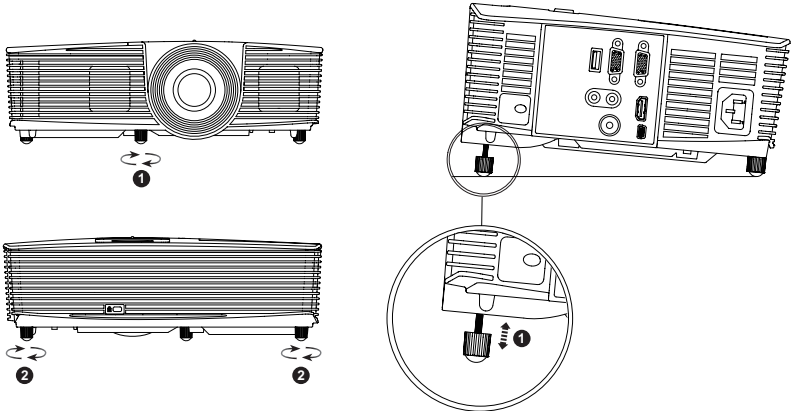

1 גלגל קדמי לכיוון הזווית
(זווית שיפוע: 5- עד 5 מעלות)

2 גלגל לכיוון הזווית

כוונון המיקוד של המקרן

1 סובב את טבעת המיקוד עד שהתמונה תהיה ברורה. המקרן שומר על מיקוד התמונה במרחק שבין 1.2-10 מ'.

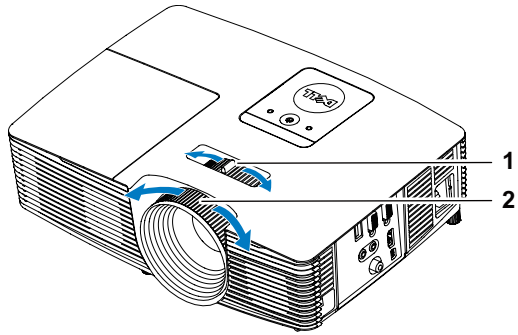

1	לשונית שינוי גודל תצוגה
2	טבעת מיקוד

כוונון גודל התמונה

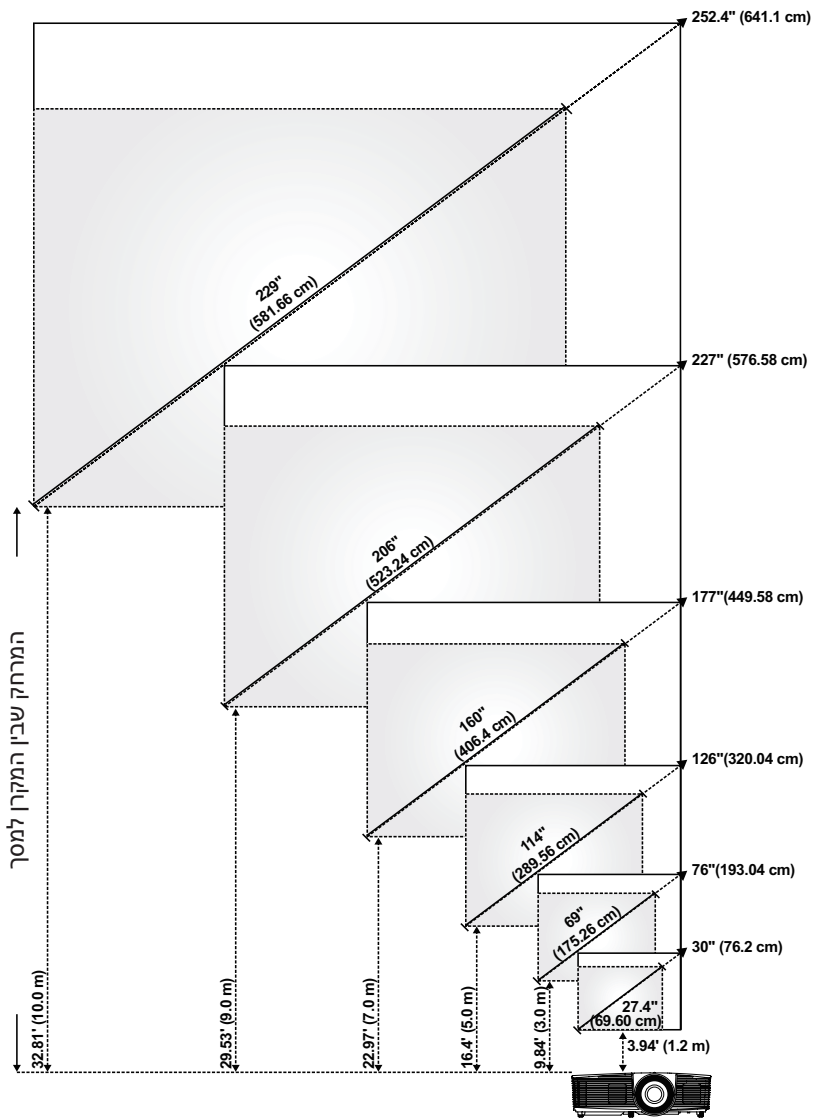

כוונון צורת התמונה

גודל תצוגה מיני					
מרחק הקרנה (מ') [A]	גודל התמונה				
	בסיס המקרן לקצה התחתון של התמונה (ס"מ) [D]	בסיס המקרן לקצה העליון של התמונה (ס"מ) [C]	גובה (מ"מ) [H]	רוחב (ס"מ) [W]	אלכסון (אינץ'/ס"מ) [B]
1.2	6	48	42	56	27.4 אינץ'/69.6 ס"מ
3	15	120	105	140	69 אינץ'/175.26 ס"מ
5	27	201	174	233	114 אינץ'/289.56 ס"מ
7	37	281	244	326	160 אינץ'/406.4 ס"מ
9	47	361	314	419	206 אינץ'/523.24 ס"מ
10	52	401	349	465	229 אינץ'/581.66 ס"מ

גודל תצוגה מקסי					
מרחק הקרנה (מ') [A]	גודל התמונה				
	בסיס המקרן לקצה התחתון של התמונה (ס"מ) [D]	בסיס המקרן לקצה העליון של התמונה (ס"מ) [C]	גובה (מ"מ) [H]	רוחב (ס"מ) [W]	אלכסון (אינץ'/ס"מ) [B]
1.2	7	53	46	62	30 אינץ'/76.2 ס"מ
3	18	133	115	154	76 אינץ'/193.04 ס"מ
5	29	221	192	256	126 אינץ'/320.04 ס"מ
7	41	310	269	359	177 אינץ'/449.58 ס"מ
9	52	398	346	462	227 אינץ'/576.58 ס"מ
10	57	442	385	513	252.4 אינץ'/641.1 ס"מ



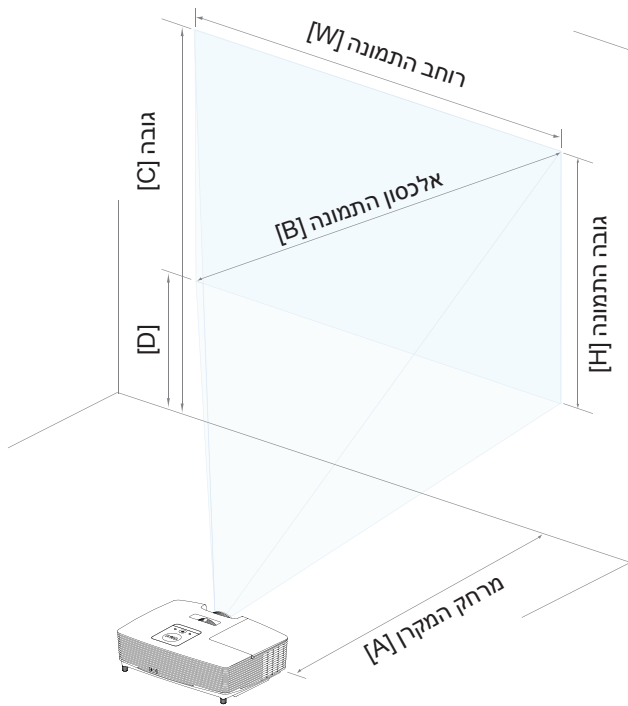

* התרשים משמש כנקודת התייחסות בלבד.



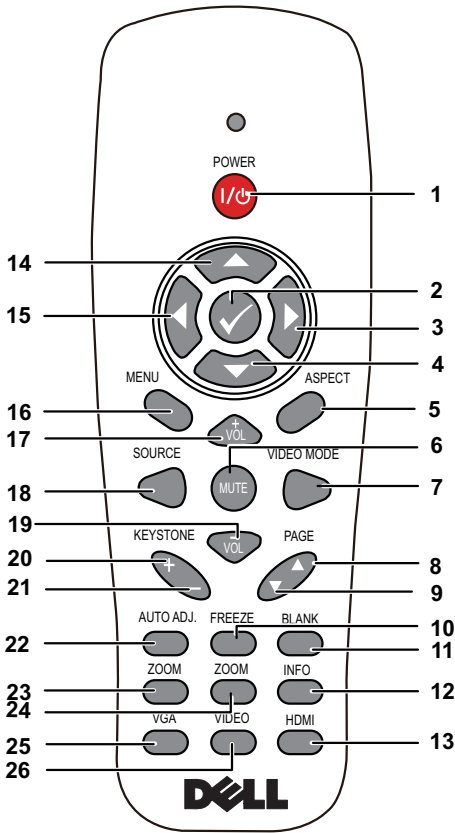

* יחס קיזוז: 115±5%



שימוש בשלט הרחוק



1	 חשמל	הדלקת או כיבוי המקרן. למידע נוסף, ראה סעיף "הדלקת המקרן" שבעמוד 23 וסעיף "כיבוי המקרן" שבעמוד 23.
2	 Enter	לחץ לאישור הבחירה.
3	 ימין	לחץ לניווט בפריטי תפריט התצוגה (OSD).
4	 למטה	לחץ לניווט בפריטי תפריט התצוגה (OSD).

5	יחס גובה-רוחב	לחץ כדי לשנות את יחס הגובה-רוחב של התמונה המוצגת.
6	 Mute	לחץ כדי להשתיק או לבטל את ההשתקה של המקול המקורן.
7	Video mode	למקורן יש תצורות המוגדרות מראש שמוותאמות להצגת נתונים (שקופיות במצגת) או וידאו (סרטים, משחקים וכו'). לחץ על הלחצן Video Mode כדי לעבור בין המצבים השונים: Presentation mode (מצב מצגת), Bright mode (מצב בהיר), Movie mode (מצב סרט), sRGB או Custom mode (מצב מותאם אישית). לחיצה על הלחצן Video Mode פעם אחת תציג את המצב הנוכחי. לחיצה נוספת על הלחצן Video Mode תעבור בין המצבים השונים.
8	▲ דפדוף למעלה	לחץ כדי לעבור לדף הקודם. הערה: אם רוצים להשתמש בתכונה 'דפדוף למעלה' בשלט, יש לחבר כבל Mini USB.
9	▼ דפדוף למטה	לחץ כדי לעבור לדף הבא. הערה: אם רוצים להשתמש בתכונה 'דפדוף למעלה' בשלט, יש לחבר כבל Mini USB.
10	Freeze	לחץ כדי להשהות את התמונה המוקרנת. לחץ פעם נוספת על "Freeze" כדי לבטל את ההשהיה.
11	ניקוי מסך	לחץ כדי להסתיר/להציג את התמונה.
12	מידע	לחץ כדי להציג מידע על הרזולוציה הטבעית של המקורן.
13	HDMI	לחץ כדי לבחור במקור HDMI.
14	למעלה 	לחץ לניווט בפריטי תפריט התצוגה (OSD).
15	שמאל 	לחץ לניווט בפריטי תפריט התצוגה (OSD).
16	Menu	לחץ כדי לעבור לתפריט התצוגה.
17	 הגברת עוצמת השמע	לחץ כדי להגביר את עוצמת השמע.

18	Source	לחץ כדי לעבור בין המקורות השונים: RGB אנלוגי, Composite, Component, YPbPr, (דרך VGA), S-Video ו HDMI.
19	הנמכת עוצמת השמע 	לחץ כדי להנמיך את עוצמת השמע.
20	כיוון + Keystone	לחץ כדי לכוון את העיוות שנוצר בתמונה בגלל הטיית המקרן (+/-40 מעלות).
21	כיוון - Keystone	לחץ כדי לכוון את העיוות שנוצר בתמונה בגלל הטיית המקרן (+/-40 מעלות).
22	כיוון אוטו'	לחץ כדי לסנכרן את המקרן עם מקור הקלט. Auto Adjust (הכיוון האוטו') לא פועל אם תפריט התצוגה מוצג.
23	Zoom +	לחץ כדי להגדיל את התמונה.
24	Zoom -	לחץ כדי להקטין את התמונה.
25	VGA	לחץ כדי לבחור במקור VGA.
26	Video	לחץ כדי לבחור במקור Composite Video.

הכנסת סוללות לשלט

הערה: הוצא את הסוללות מהשלט הרחוק כשהוא אינו בשימוש. 

1 לחץ על הלשונית כדי להרים את המכסה של תא הסוללות.



2 בדוק את סימוני הקוטביות (+/-) בסוללות.

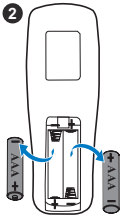

3 הכנס את הסוללות בהתאם לסימוני הקוטביות שבתא הסוללות.

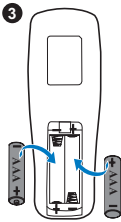

הערה: אל תשתמש בסוללות מסוגים שונים או בסוללות ישנות וחדשות ביחד. 

4 חזר את מכסה הסוללה למקומו.



טווח הפעולה של השלט הרחוק

טווח הפעולה	
±30°	זווית
7 מ' / 22.97 רגל	מרחק

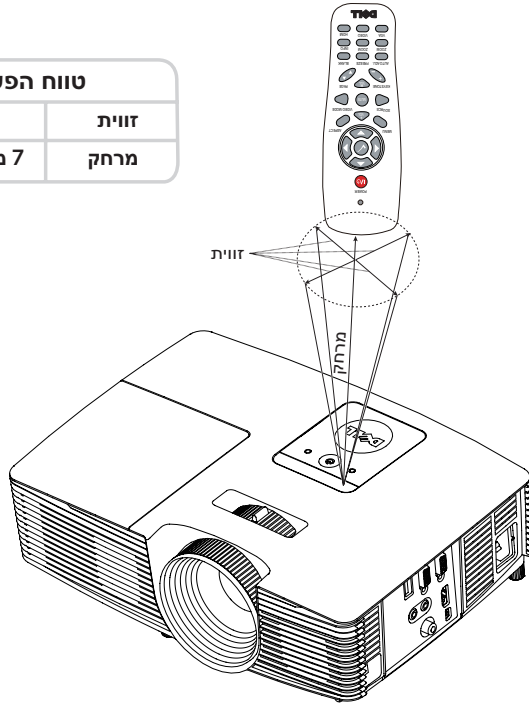

הערה: טווח הפעולה בפועל עשוי להיות שונה מעט מהתרשים. סוללות חלשות עלולות להשפיע לרעה על היכולת להפעיל את המקרן בעזרת השלט הרחוק.



חיבור למקרן

חיבור VGA ורמקולים חיצוניים

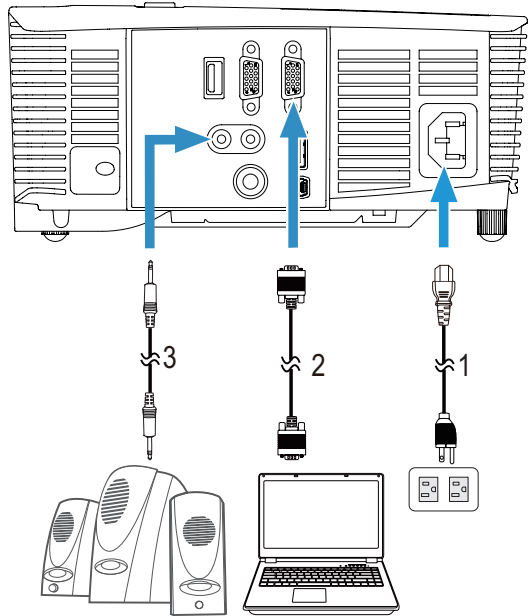

1	כבל חשמל
2	כבל VGA ל-VGA
3	כבל שמע

חיבור HDMI

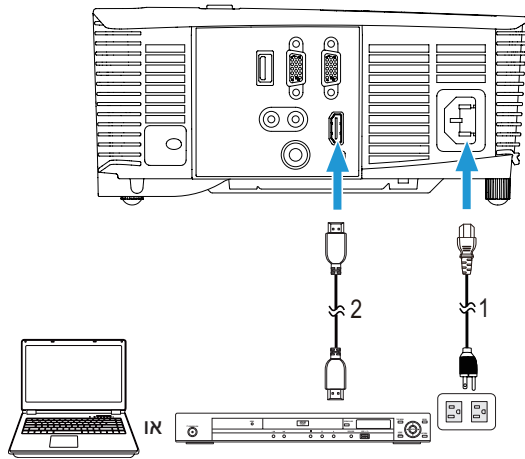

1	כבל חשמל
2	כבל HDMI

הערה: כבל HDMI אינו מצורף אל המקרן. ניתן לרכוש כבל HDMI מהאתר של Dell בכתובת www.dell.com 

חיבור Composite AV

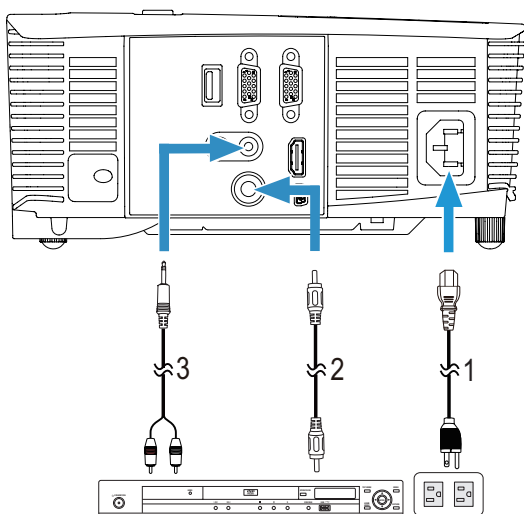

1	כבל חשמל
2	כבל Composite Video
3	כבל Composite Audio

הערה: כבל Composite Video ו-Composite Audio אינו מצורף למקרון.



חיבור לצג חיצוני באמצעות VGA Loop-Through

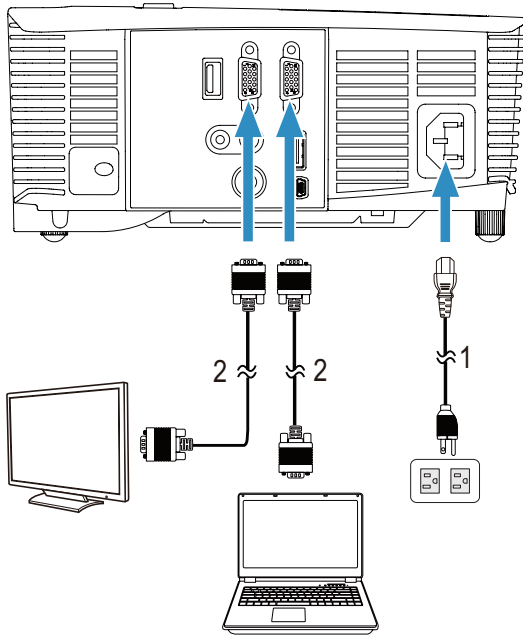

1	כבל חשמל
2	כבל VGA ל-VGA

הערה: רק כבל VGA אחד מצורף אל המקרן. ניתן לרכוש כבל VGA נוסף באתר www.dell.com בכתובת Dell 

חיבור למתאם תצוגה אלחוטי באמצעות HDMI (1450 בלבד)

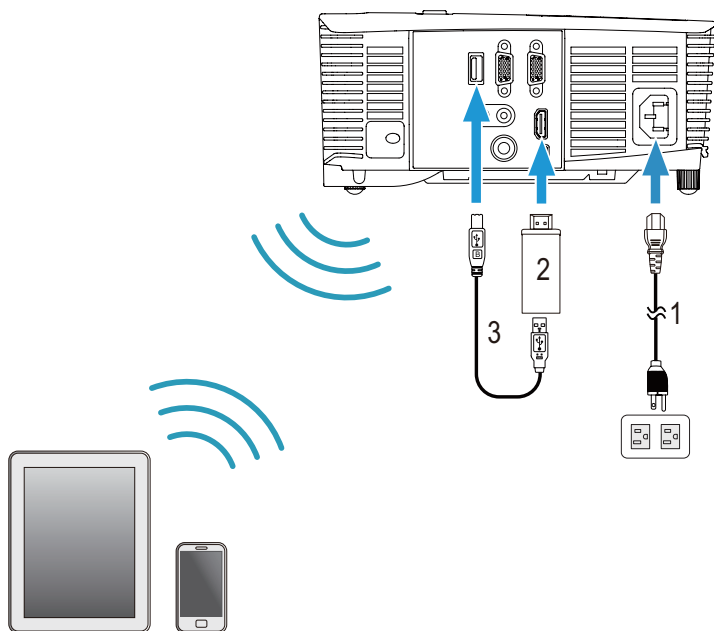

1	כבל חשמל
2	מתאם תצוגה אלחוטי
3	כבל USB-A ל-Mini USB-B

1 חבר את המקלט אל יציאת HDMI ואת כבל המתח שלו ליציאת USB עם אספקת מתח.

2 עבור אל מקור HDMI.

3 השלם את ההגדרות על פי הנחיות ההגדרה של המקלט.

הערה: מתאם תצוגה אלחוטי אינו מצורף אל המקרן. ניתן לרכוש מתאם תצוגה אלחוטי מאתר Dell בכתובת www.dell.com.



הדלקת המקרן

-  **הערה:** לפני שאתה מפעיל את המקרן (מחשב, נגן DVD וכו'), הפעל את המקרן. נורית החיווי של הלחצן הפעלה תהבהב בלבן עד ללחיצה.
- 1 חבר את כבל החשמל ואת כבלי האותות המתאימים למקרן למידע נוסף על חיבור המקרן, ראה סעיף "הגדרת המקרן" שבעמוד 8.
 - 2 לחץ על הלחצן הפעלה (עיין בקטע "שימוש בשלט הרחוק" שבעמוד 13 כדי למצוא את הלחצן הפעלה).
 - 3 הפעל את המקרן שלך (מחשב, נגן DVD וכו').
 - 4 חבר את המקרן למקרן באמצעות הכבל המתאים להסבר כיצד לחבר את המקרן למקרן, ראה סעיף "הגדרת המקרן" שבעמוד 8.
 - 5 כברירת מחדל, מקור הקלט של המקרן מוגדר ל-VGA-In. שנה את מקור הקלט של המקרן במידת הצורך.
 - 6 אם חוברת מספר מקורות למקרן, לחץ על הלחצן **Source** בשלט כדי לבחור את המקור המבוקש עיין בקטע "שימוש בשלט הרחוק" שבעמוד 13 כדי למצוא את הלחצן **Source**.

כיבוי המקרן

-  **זהירות:** נתק את המקרן מהחשמל אחרי שתכבה אותו בהתאם לתהליך הבא.
- 1 לחץ על הלחצן הפעלה פעל על פי ההוראות שעל המסך כדי לכבות את המקרן כהלכה.
 -  **הערה:** הודעה "Press Power Button to Turn off Projector (לחץ על לחצן הפעלה כדי לכבות את המקרן)" תופיע על המסך הודעה תיעלם אחרי 5 שניות. לחלופין, ניתן ללחוץ על הלחצן **Menu** כדי להסיר אותה.
 - 2 לחץ על הלחצן הפעלה שוב מאווררי הקירור ימשיכו לפעול למשך 120 שניות.
 - 3 כדי לכבות את המקרן במהירות, לחץ לחיצה ארוכה על הלחצן "הפעלה" במשך שנייה בזמן שמאווררי הקירור של המקרן פועלים.

הערה: לפני הדלקת המקרן מחדש, המתן כ-60 שניות כדי לאפשר לטמפרטורה הפנימית להתאזן.

4 נתק את כבל החשמל מהשקע ומהמקרן.

הגדרות התפריט

- המקרן כולל תפריט תצוגה (OSD) רב-לשוני אותו ניתן להציג עם או ללא מקור קלט.
- לחץ על הלחצן "Menu" בשלט כדי להיכנס לתפריט הראשי.
- כדי לנווט בכרטיסיות השונות בתפריט הראשי, לחץ על הלחצנים או בשלט.
- כדי לבחור תפריט משנה, לחץ על הלחצנים או בשלט.
- כדי לבחור אפשרות, לחץ על הלחצנים או בשלט. לאחר בחירת פריט הצבע משתנה לכחול כהה.
- השתמש בלחצנים או שבשלט כדי לשנות את ההגדרות.
- כדי לחזור בחזרה לתפריט הראשי, לחץ על הלחצן בשלט.
- כדי לצאת מתפריט התצוגה, לחץ על הלחצן "Menu" בשלט.

INPUT SOURCE (מקור הקלט)

התפריט Input Source (מקור הקלט) מאפשר לך לבחור את מקור הקלט של המקרן.

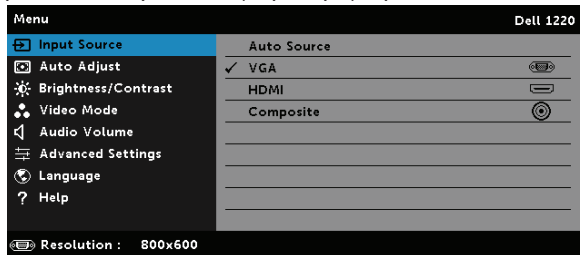

- **Auto Source (מקור אוטו)**—אם תלחץ על להפעלה, האפשרות Auto Source (מקור אוטו) תמצא אוטומטית את מקור הקלט הבא שזמין.
- **VGA**—לחץ על כדי לאתר את VGA.
- **HDMI**—לחץ על כדי לאתר את HDMI.
- **COMPOSITE**—לחץ על כדי לאתר את Composite Video.

AUTO ADJUST (כיוון אוטו)

השתמש באפשרות Auto Adjust (כיוון אוטו) כדי לכוון אוטומטית את ההגדרות **Horizontal** (אופקי) **Vertical** (אנכי) **Frequency** (תדירות) ו- **Tracking** (מעקב) במצב מחשב.

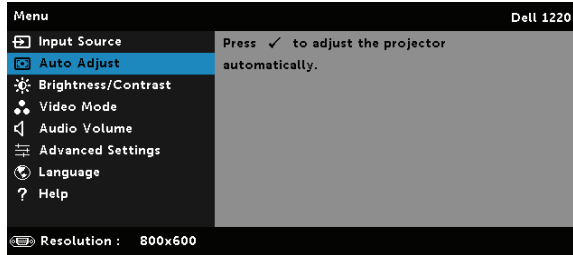

BRIGHTNESS/CONTRAST (בהירות/ניגודיות)

התפריט Brightness/Contrast (בהירות/ניגודיות) מאפשר לך לכוון את רמת הבהירות/ניגודיות של המקרן.

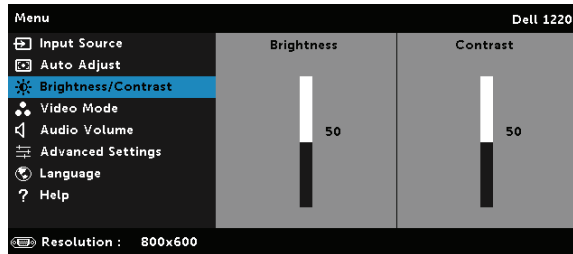

BRIGHTNESS (בהירות)—השתמש בלחצנים ו- כדי לכוון את רמת הבהירות של התמונה.

CONTRAST (ניגודיות)—השתמש בלחצנים ו- כדי לכוון את רמת הניגודיות של התצוגה.

הערה: אם תכוון את ההגדרות **Brightness** (בהירות) ו- **Contrast** (ניגודיות) המקרן יעבור אוטומטית Custom mode (מצב מותאם אישית).

VIDEO MODE (מצב וידאו)

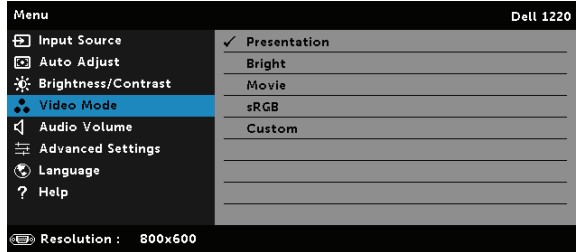

התפריט Video Mode (מצב וידאו) מאפשר לך לשפר את התמונה המוצגת באמצעות המצבים הבאים: **Presentation** (מצב מצגת) **Bright** (מצב בהיר) **Movie** (מצב סרט) **sRGB** (להצגה מדויקת יותר של הצבעים) ו-**Custom** (מצב מותאם אישית) (הגדרה אישית של ההעדפות).

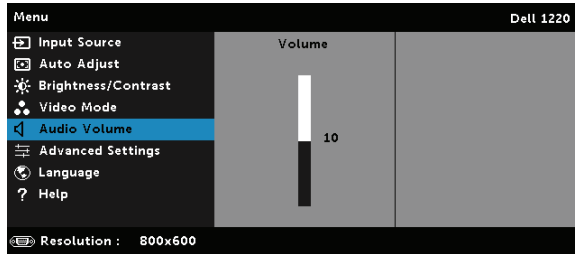

AUDIO VOLUME (עוצמת השמע)

התפריט Audio Volume (עוצמת השמע) מאפשר לך לכוון את עוצמת השמע של המקרן.



VOLUME (עוצמת השמע) — לחץ על  להגביר את עוצמת השמע ועל  כדי להנמיך את עוצמת השמע.

ADVANCED SETTINGS (הגדרות מתקדמות)

התפריט Advanced Settings (הגדרות מתקדמות) מאפשר לך לשנות את ההגדרות **Image** (תמונה), **Display** (תצוגה), **Projector** (מקרן), **Menu** (תפריט), **Power** (הפעלה) ו-**Information** (מידע).

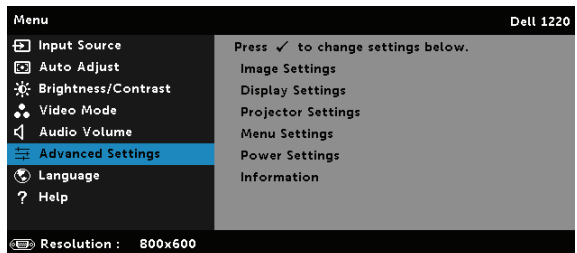

IMAGE SETTINGS (הגדרות תמונה) (במצב מחשב)—בחר ולחץ על כדי להפעיל את הגדרות התמונה התפריט Image Settings (הגדרות תמונה) כולל את האפשרויות הבאות:



COLOR TEMPERATURE (טמפרטורת צבע)—כיוון טמפרטורת הצבע. המסך מרגיש קריר יותר בטמפרטורות צבע גבוהות וחמים יותר בטמפרטורות צבע נמוכות כשמכוונים את הערכים בתפריט **Color Adjust (כיוון צבע) Custom mode** (מצב מותאם אישית) מופעל הערכים נשמרים **Custom mode** (מצב מותאם אישית).

RGB COLOR ADJUST (כיוון צבע RGB)—כיוון ידני של הצבעים אדום, ירוק וכחול.

WHITE INTENSITY (עוצמת צבע לבן)—לחץ על והשתמש בלחצנים ו- כדי לכוון את עוצמת הצבע הלבן.

COLOR SPACE (מרחב צבע)—בחירת מרחב הצבע. האפשרויות הן: RGB, YCbCr, YPbPr.

הערה: אם תכוון את ההגדרות **Color Temperature (טמפרטורת צבע), RGB Color Adjust (כיוון צבע RGB)** ו**White Intensity (עוצמת צבע לבן)** המקור יעבור אוטומטית ל **Custom mode (מצב מותאם אישית)**. 

IMAGE SETTINGS (הגדרות תמונה) (במצב וידאו)—בחר ולחץ על כדי להפעיל את הגדרות התמונה התפריט Image Settings (הגדרות תמונה) כולל את האפשרויות הבאות:



COLOR TEMPERATURE (טמפרטורת צבע)—כיוון טמפרטורת הצבע המסך מרגיש קריר יותר בטמפרטורות צבע גבוהות וחמים יותר בטמפרטורות צבע נמוכות כשמכוונים את הערכים בתפריט **Color Adjust (כיוון צבע) Custom mode** (מצב מותאם אישית) מופעל. הערכים נשמרים Custom mode (מצב מותאם אישית).

RGB Color Adjust (כיוון צבע RGB)—כיוון ידני של הצבעים אדום, ירוק וכחול.

SATURATION (רוויה)—כיוון מקור הווידאו משחור ולבן לצבע מלא לחץ על כדי להגדיל את כמות הצבע בתמונה ועל כדי להקטין את כמות הצבע בתמונה.

SHARPNESS (חדות)—לחץ על להגדיל את החדות ועל כדי להקטין את החדות.

Tint (גוון)— לחץ על כדי להגדיל את כמות הצבע הירוק בתמונה ועל כדי להקטין את כמות הצבע הירוק בתמונה.

WHITE INTENSITY (עוצמת צבע לבן)—לחץ על והשתמש בלחצנים ו- כדי לכוון את עוצמת הצבע הלבן.

COLOR SPACE (מרחב צבע)—בחירת מרחב הצבע. האפשרויות הן: RGB, YPbPr ו- YCbCr.

הערה:



1 אם תכונן את ההגדרות **Color Temperature (טמפרטורת צבע) RGB Color Adjust (כיוון צבע RGB) Saturation (רוויה) Sharpness (חדות) Tint (גוון)** ו- **White Intensity (עוצמת צבע לבן)** המקרן יעבור אוטומטית למצב מותאם אישית.

2 האפשרויות **Saturation (רוויה), Sharpness (חדות) ו-Tint (גוון)** זמינות רק כשמקור הקלט הוא Composite או S-Video.

DISPLAY SETTINGS (הגדרות תצוגה) (במצב מחשב)—בחר ולחץ על כדי להפעיל את הגדרות התצוגה התפריט Display Settings (הגדרות תצוגה) כולל את האפשרויות הבאות:

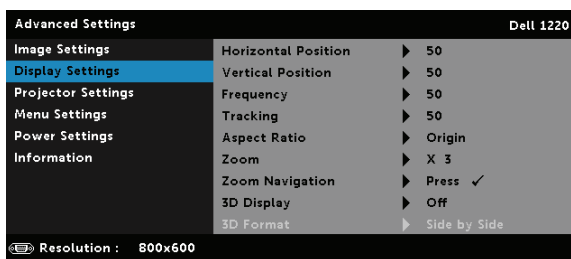

HORIZONTAL POSITION (כיוון אופקי)—לחץ על כדי להזיז את התמונה מימין ועל כדי להזיז את התמונה שמאלה.

VERTICAL POSITION (כיוון אנכי)—לחץ על כדי להזיז את התמונה למעלה ועל כדי להזיז את התמונה למטה.

FREQUENCY (תדירות)—כיוון תדירות שעון הצגת הנתונים כך שתתאים לתדירות בכרטיס המסך של המחשב אם אתה רואה פס אנכי מהבהב, השתמש בהגדרה Frequency (תדירות) כדי לצמצם את הפסים זהו כיוון גס.

TRACKING (מעקב)—סנכרון הפזה של אות התצוגה עם הכרטיס המסך כדי התמונה מרצדת או מהבהבת, השתמש באפשרות TRACKING (מעקב) כדי לתקן אותה זהו כיוון עדין.

ASPECT RATIO (יחס גובה-רוחב)—כיוון יחס הגובה-רוחב כדי להתאים את האופן שבו התמונה נראית. האפשרויות הן: Origin (מקור), 16:10, 16:9 ו-4:3.

- Origin (מקור) — בחר באפשרות הזו כדי לשמור על יחס הגובה-רוחב של התמונה במקרה בהתאם למקור הקלט.
- 16:10 - יחס הגובה-רוחב של מקור הקלט ישונה כדי להקרין תמונה ביחס גובה-רוחב של 16:10.
- 16:9 - יחס הגובה-רוחב של מקור הקלט ישונה כדי להקרין תמונה ביחס גובה-רוחב של 16:9.
- 4:3 - יחס הגובה-רוחב של מקור הקלט ישונה כדי להקרין תמונה ביחס גובה-רוחב של 4:3.

Zoom (שינוי גודל תצוגה)—לחץ על ועל כדי לשנות את גודל התצוגה של התמונה.

שנה את גודל התמונה באמצעות לחיצה על או ולחץ על כדי להציג בשלט בלבד.

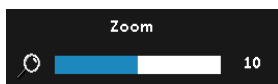

Zoom Navigation (ניווט בתצוגה מוגדלת)—

לחץ על כדי להפעיל את התפריט

Zoom Navigation (ניווט בתצוגה מוגדלת) השתמש בלחצנים כדי לנווט במסך ההקרנה.



3D DISPLAY (תצוגה תלת-ממדית)—בחר באפשרות "On" (פועל) כדי להפעיל את הפונקציה של תצוגה תלת-ממדית (כברירת מחדל, אפשרות זו "Off" (כבויה)).

הערה:



1 אם ברצונך ליצור חוויה תלת-ממדית, אתה זקוק לכמה רכיבים נוספים, כולל:

a מחשב נייד/נייד עם כרטיס מסך התומך באות פלט של 120Hz quad-buffered.

- b משקפי תלת-ממד "פעילים" עם DLP Link™.
- c תוכן תלת-ממדי.
- d נגן תוכן תלת-ממדי.
- 2 ניתן להפעיל את הפונקציה 'תלת-ממד' בכל אחד מהמצבים הבאים:
- a מחשב נייד/נייד עם כרטיס מסך התומך באות פלט של 120Hz דרך כבל VGA.
- b שידור קלט תלת-ממדי דרך וידאו.
- 3 האפשרות "3D Display (תצוגה תלת-ממדית)" תהיה זמינה ב-"Display Settings (הגדרות תצוגה)" בתפריט "Advanced Settings (הגדרות מתקדמות)" רק אם המקרן יאתר את אחד מסוגי הקלט שצוינו לעיל.
- 4 התמיכה בתלת-ממד וקצב הרענון הם:
- a VGA/HDMI ברזולוציה של 1280x720, 1024x768 ו-800x600 בקצב של 120Hz
- b Composite בקצב של 60Hz
- 5 אות ה-VGA המומלץ למחשב נייד הוא פלט יחיד (לא מומלץ להשתמש במצב כפול).
- 6 הקצב הנתמך לתלת-ממד ב-HDMI 1.4a הוא:
- a 1280x720p@50 Hz Frame Packing
- b 1280x720p@59.94/60 Hz Frame Packing
- c 1920x1080p@23.98/24 Hz Frame Packing
- d 1920x1080i@50 Hz Side by Side Half
- e 1920x1080i@59.94/60 Hz Side by Side Half
- f 1280x720p@50 Hz Top and Bottom
- g 1280x720p@59.94/60 Hz Top and Bottom
- h 1920x1080p@23.98/24 Hz Top and Bottom
- 3D Format (פורמט תלת-ממדי)**—בחירה בפורמט תלת-ממדי אם הפונקציה 3D display (תצוגה תלת-ממדית) מופעלת האפשרויות הן: Field, Sequential Frame, Side By Side Full, Side By Side .Frame Packing, Top/Bottom, Sequential.
- 3D Sync Invert (היפוך אות תלת-ממדי)**—אם אתה רואה תמונה בודדת או חופפת בזמן שאתה מרכיב משקפי תלת-ממד DLP ייתכן שעליך לבצע פעולת 'היפוך' כדי לקבל התאמה טובה יותר של התמונות מימין/שמאל ולראות את התמונה הנכונה. (למשקפי תלת-ממד DLP).
- DISPLAY SETTINGS (הגדרות תצוגה) (במצב וידאו)**—בחר ולחץ על כדי להפעיל את

הגדרות התצוגה. התפריט Display Settings (הגדרות תצוגה) כולל את האפשרויות הבאות:

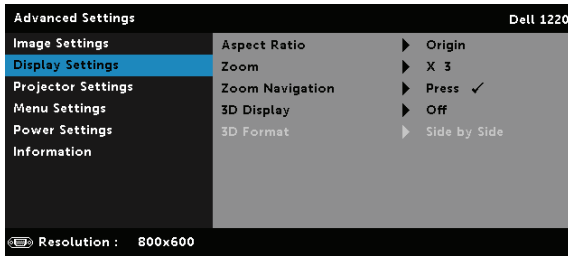

ASPECT RATIO (יחס גובה-רוחב)—כיוון יחס הגובה-רוחב כדי להתאים את האופן שבו התמונה נראית.

- Origin (מקור) - בחר באפשרות הזו כדי לשמור על יחס הגובה-רוחב של התמונה במקרן בהתאם למקור הקלט.
- 16:9 - יחס הגובה-רוחב של מקור הקלט ישונה כדי להקרין תמונה ביחס גובה-רוחב של 16:9.
- 16:10 - יחס הגובה-רוחב של מקור הקלט ישונה כדי להקרין תמונה ביחס גובה-רוחב של 16:10.
- 4:3 - יחס הגובה-רוחב של מקור הקלט ישונה כדי להקרין תמונה ביחס גובה-רוחב של 4:3.

Zoom (שינוי גודל תצוגה)—לחץ על ועל כדי לשנות את גודל התצוגה של התמונה.

שנה את גודל התמונה באמצעות לחיצה על או ולחץ על כדי להציג בשלט בלבד.

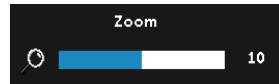

Zoom Navigation (ניווט בתצוגה מוגדלת)—

לחץ על כדי להפעיל את התפריט Zoom Navigation (ניווט בתצוגה מוגדלת).

השתמש בלחצנים , , , כדי לנווט במסך ההקרנה.



3D Display (תצוגה תלת-ממדית)—בחר באפשרות "On" (פועל) כדי להפעיל את הפונקציה של תצוגה תלת-ממדית (כברירת מחדל, אפשרות זו Off (כבויה)).

הערה:

1 אם ברצונך ליצור חוויה תלת-ממדית, אתה זקוק לכמה רכיבים נוספים, כולל:

a מחשב נייד/נייד עם כרטיס מסך התומך באות פלט של 120Hz quad-buffered.

b משקפי תלת-ממד "פעילים" עם DLP Link™.

- c תוכן תלת-ממדי.
- d גגן תוכן תלת-ממדי.
- 2 הפעל את הפונקציה 'תלת-ממד' בכל אחד מהמצבים הבאים:
 - a מחשב נייד/נייד עם כרטיס מסך התומך באות פלט של 120Hz דרך כבל VGA.
 - b שידור קלט תלת-ממדי דרך וידאו.
- 3 האפשרות "3D Display (תצוגה תלת-ממדית)" תהיה זמינה ב-"Display Settings (הגדרות תצוגה)" בתפריט "Advanced Settings (הגדרות מתקדמות)" רק אם המקרן יאתר את אחד מסוגי הקלט שצוינו לעיל.
 - 4 התמיכה בתלת-ממד וקצב הרענון הם:
 - a VGA/HDMI ברזולוציה של 1280x720, 1024x768 ו-800x600 בקצב של 120Hz
 - b Composite בקצב של 60Hz
 - 5 אות ה-VGA המומלץ למחשב נייד הוא פלט יחיד (לא מומלץ להשתמש במצב כפול).
 - 6 הקצב הנתמך לתלת-ממד ב-HDMI 1.4a הוא:
 - a 1280x720p@50 Hz Frame Packing
 - b 1280x720p@59.94/60 Hz Frame Packing
 - c 1920x1080p@23.98/24 Hz Frame Packing
 - d 1920x1080i@50 Hz Side by Side Half
 - e 1920x1080i@59.94/60 Hz Side by Side Half
 - f 1280x720p@50 Hz Top and Bottom
 - g 1280x720p@59.94/60 Hz Top and Bottom
 - h 1920x1080p@23.98/24 Hz Top and Bottom

3D FORMAT (פורמט תלת-ממדי)—בחירה בפורמט תלת-ממדי אם הפונקציה 3D display (תצוגה תלת-ממדית) מופעלת האפשרויות הן: Field, Sequential Frame, Side By Side Full, Side By Side, Top/Bottom, Sequential, Frame Packing.

3D SYNC INVERT (היפוך אות תלת-ממדי)—אם אתה רואה תמונה בודדת או חופפת בזמן שאתה מרכיב משקפי תלת-ממד DLP ייתכן שעליך לבצע פעולת 'היפוך' כדי לקבל התאמה טובה יותר של התמונות מימין/שמאל ולראות את התמונה הנכונה (למשקפי תלת-ממד DLP)

PROJECTOR SETTINGS (הגדרות המקרן)—בחר ולחץ על כדי להפעיל את הגדרות

המקרן. התפריט Projector Settings (הגדרות המקרן) כולל את האפשרויות הבאות:

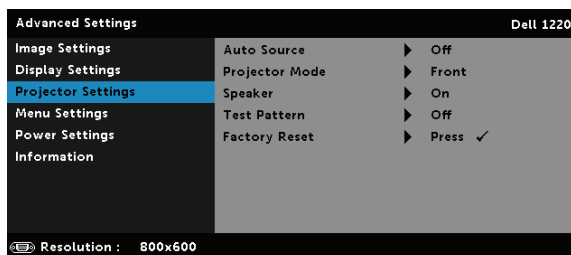

Auto Source (מקור אוטו') — בחר באפשרות **Off (כבוי)** (ברירת המחדל) כדי לנעול את אות הקלט הנוכחי אם תלחץ על הלחצן **Source** כשהמצב **Auto Source (מקור אוטו')** מוגדר לאפשרות **Off (כבוי)** תוכל לבחור ידנית את אות הקלט. בחר באפשרות **On (פועל)** כדי לאתר אוטומטית את אותות הקלט הזמינים אם תלחץ על הלחצן **Source** כשהמקרן דולק הוא ימצא אוטומטית את אות הקלט הבא שזמין.

PROJECTOR MODE (מצב המקרן) — בחירת מצב המקרן בהתאם לאופן שבו המקרן מחובר.

- **הקרנה מאחור - שולחן** — המקרן הופך את התמונה כך שניתן להקרין מאחורי מסך שקוף.
- **הקרנה מאחור - חיבור לתקרה** — המקרן הופך את התמונה ומציג אותה מלמעלה למטה ניתן להקרין מאחורי מסך שקוף ולחבר את המקרן לתקרה.
- **הקרנה מלפנים - שולחן** — זוהי אפשרות ברירת המחדל.
- **הקרנה מלפנים - חיבור לתקרה** — המקרן הופך את התמונה מלמעלה למטה להקרנה מהתקרה.

Speaker (רמקול) — בחר באפשרות **On (פועל)** כדי להפעיל את הרמקול בחר באפשרות **Off (כבוי)** כדי לכבות את הרמקול.

TEST PATTERN (תבנית בדיקה) — Test Pattern (תבנית בדיקה) משמשת לבדיקת המיקוד והרזולוציה.

ניתן להפעיל או לבטל את ההגדרה **Test Pattern** (תבנית בדיקה) על ידי בחירת האפשרויות **Off** (כבוי), **Test Pattern 1** (תבנית בדיקה 1) או **Test Pattern 2** (תבנית בדיקה 2).

תבנית בדיקה 1:

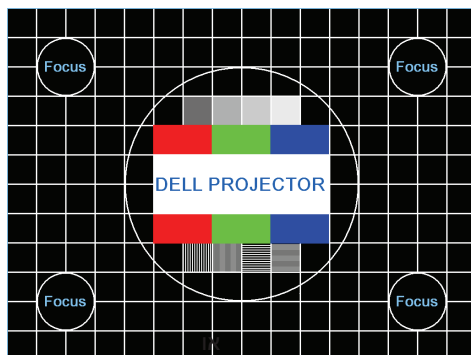

תבנית בדיקה 2:



FACTORY RESET (איפוס להגדרות המפעל) — בחר "Confirm (אישור)" ולחץ על כדי לאפס את כל ההגדרות לברירת המחדל של המפעל האזהרה הבאה תופיע:



איפוס הפריטים, כולל ההגדרות הן של מקורות המחשב והן של מקור הווידאו.
MENU SETTINGS (הגדרות התפריט) — בחר ולחץ על כדי להפעיל את הגדרות התפריט התפריט Menu Settings (הגדרות התפריט) כולל את האפשרויות הבאות:

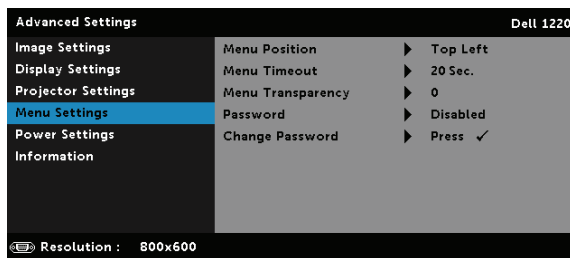

MENU POSITION (מיקום התפריט) — שינוי המיקום של תפריט התצוגה על המסך.

Menu Timeout (כיבוי התפריט) — כיוון משך הזמן עד להיעלמות תפריט התצוגה. כברירת מחדל, תפריט התצוגה נעלם אחרי 20 שניות של חוסר פעילות.

Menu Transparency (שקיפות התפריט) — שינוי רמת השקיפות של הרקע של התפריט.

Password (סיסמה) — כשמפעילים Password Protect (הגנה באמצעות סיסמה), מופיע מסך של Password Protect (הגנה באמצעות סיסמה) שבו עליך להזין סיסמה לאחר חיבור המקרן לחשמל והדלקת המקרן בפעם הראשונה כברירת מחדל, תכונה זו אינה פעילה ניתן להפעיל את התכונה על ידי בחירה באפשרות **Enabled (מופעלת)** אם הגדרת סיסמה בעבר, הזן את הסיסמה ובחר את התכונה תכונת ההגנה באמצעות סיסמה תופעל בפעם הבאה שתדליק את המקרן אם תפעיל את התכונה הזו תתבקש להזין את סיסמת המקרן אחרי הדלקתו:
1 בקשה להזנת סיסמה בפעם הראשונה:

a עבור אל **Menu Settings (הגדרות התפריט)**, לחץ על ובחר באפשרות **Password (סיסמה)** כדי להפעיל את התכונה סיסמה.

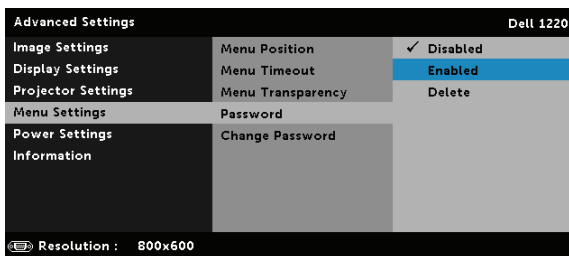

b הפעלת התכונה Password (סיסמה) תפתח מסך שינוי הזן מספר בן 4 ספרות ולחץ על .

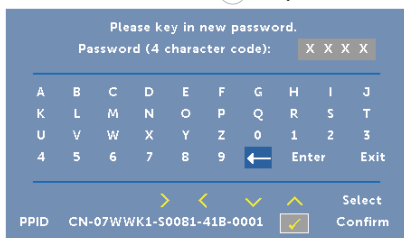

c לאישור, הזן שוב את הסיסמה.

d אם אימות הסיסמה בוצע בהצלחה, תוכל להמשיך לגשת לתכונות והאפשרויות של המקרן.

2 אם הזנת סיסמה שגויה, יינתנו לך שני ניסיונות נוספים אחרי שלושה ניסיונות שגויים, המקרן ייכבה אוטומטית.

הערה: אם שכחת את הסיסמה, צור קשר עם DELL או עם טכנאי שירות מורשה.

3 כדי להשבית את הסיסמה, בחר באפשרות **Disabled (מושבבת)**.

4 כדי למחוק את הסיסמה, בחר באפשרות **Delete (מחק)**.

CHANGE PASSWORD (שינוי סיסמה) — הזן את הסיסמה המקורית לאחר מכן, הזן את הסיסמה החדשה ואשר אותה שוב.

Please key in the original password.
Password (4 character code): X X X X

A	B	C	D	E	F	G	H	I	J
K	L	M	N	O	P	Q	R	S	T
U	V	W	X	Y	Z	0	1	2	3
4	5	6	7	8	9	←	Enter	Exit	

> < ✓ ^ Select
PPID CN-07WWK1-50081-41B-0001 Confirm

Please key in new password.
Password (4 character code): X X X X

A	B	C	D	E	F	G	H	I	J
K	L	M	N	O	P	Q	R	S	T
U	V	W	X	Y	Z	0	1	2	3
4	5	6	7	8	9	←	Enter	Exit	

> < ✓ ^ Select
PPID CN-07WWK1-50081-41B-0001 Confirm

Please key in the original password.
Password (4 character code): X X X X

A	B	C	D	E	F	G	H	I	J
K	L	M	N	O	P	Q	R	S	T
U	V	W	X	Y	Z	0	1	2	3
4	5	6	7	8	9	←	Enter	Exit	

> < ✓ ^ Select
PPID CN-07WWK1-50081-41B-0001 Confirm

POWER SETTINGS (הגדרות צריכת החשמל) — בחר ולחץ על  כדי להפעיל את התפריט Power Settings (הגדרות צריכת החשמל) התפריט Power Settings (הגדרות צריכת החשמל) כולל את האפשרויות הבאות:

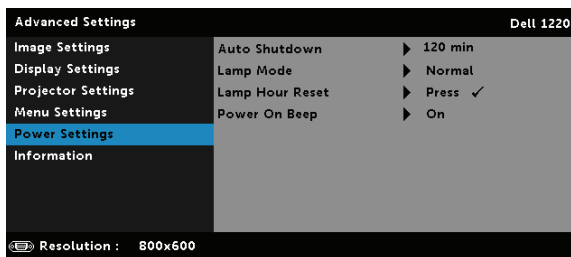

Auto SHUTDOWN (כיבוי אוטומטי) — כברירת מחדל, המקרן יעבור למצב כיבוי אוטומטי אחרי 120 דקות של חוסר פעילות התרעה תופיע על המסך עם מונה שיספור לאחור 60 שניות לפני המעבר למצב כיבוי אוטומטי ניתן ללחוץ על כל לחצן במהלך הספירה לאחור כדי לעצור את המעבר למצב כיבוי אוטומטי.

בנוסף, ניתן להגדיר משך השהייה שונה לפני המעבר למצב כיבוי אוטומטי משך ההשהייה הוא משך הזמן שברצונך שהמקרן ימתין ללא קבלת אות קלט. אם לא יאותר אף אות קלט במשך ההשהייה המקרן ייכבה כדי להדליק את המקרן לחץ על הלחצן 'הפעלה'.

LAMP MODE (מצב הנורה) — ניתן לבחור בין שני מצבים: **Normal (רגיל)** או **ECO (חסכוני)**.

במצב Normal (רגיל) הנורה פועלת בעוצמה מלאה. במצב ECO (חסכוני) הנורה פועלת בעוצמה נמוכה יותר, כך שתוחלת חייה עשויה להתארך, פעולתה תהיה שקטה יותר וההקרנה על המסך תהיה עמומה יותר.

LAMP HOUR RESET (איפוס שעות נורה) — לחץ על  ובחר באפשרות "Confirm" (אישור) כדי לאפס את שעות הנורה.

POWER ON BEEP (צפצוף הדלקה) — בחרו באפשרות **On (פועל)** כדי להפעיל את צפצוף ההדלקה בחרו באפשרות **Silent (שקט)** כדי לכבות את צפצוף ההדלקה.

Information (מידע) – התפריט Information (מידע) מציג את ההגדרות הנוכחיות של המקרן 1220 או 1450.

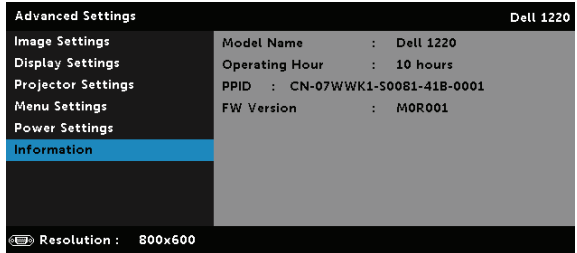

LANGUAGE (שפה)

בחירת השפה לתפריט התצוגה (✓) לחץ על כדי להפעיל את התפריט Language (שפה).

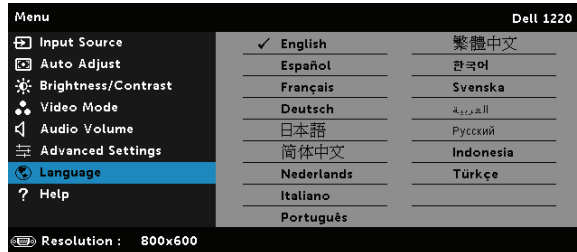

HELP (עזרה)

אם אירעה בעיה במקרן, ניתן לגשת לתפריט העזרה כדי לפתור בעיות שונות.

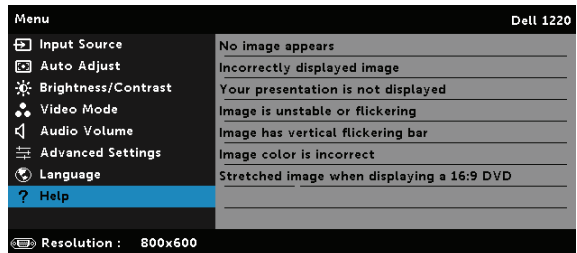





אם חווית בעיות במקרן, עיין בעצות הבאות לפתרון בעיות. אם הבעיה נמשכת, צור קשר עם Dell (עיין בחלק 'יצירת קשר עם Dell שבעמוד 51)

פתרון אפשרי

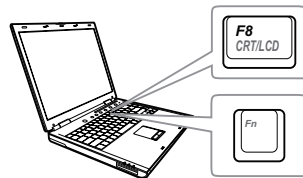
בעיה

- ודא שבחרת את מקור הקלט הנכון בתפריט INPUT SOURCE (מקור הקלט).
- ודא שהיציאה של המסך החיצוני פועלת. אם אתה משתמש במחשב נייד של Dell, לחץ על  על  במסמכים שלהם. אם התמונה לא מוצגת כהלכה, שדרג את מנהל ההתקן של הצגת הווידאו במחשב שלך. למחשבים של Dell, בקר בכתובת support.dell.com.
- ודא שכל הכבלים מחוברים היטב. ראה " הגדרת המקרן" בעמוד 8.
- ודא שהפינים של המחברים אינם עקומים או שבורים.
- ודא שהנורה מחוברת היטב (עיין בקטע " החלפת הנורה" שבעמוד 44).
- השתמש באפשרות Test Pattern (תבנית בדיקה) שבתפריט המשנה Projector Settings (הגדרות המקרן) בתפריט Advanced Settings (הגדרות מתקדמות).



בעיה	(המשך)	פתרון אפשרי	(המשך)
התמונה חלקית, זזה או לא מוצגת נכון	1 לחץ על הלחצן כיוון אוטו' בשלט. 2 אם אתה משתמש במחשב נייד של Dell, הגדר את הרזולוציה של המחשב ל-SVGA (800x600) או XGA (1024x768): a לחץ לחיצה ימנית על קטע ריק בשולחן העבודה של Microsoft® Windows® ואז לחץ על מאפיינים ובחר את הכרטיסייה הגדרות. b ודא שההגדרה היא 800x600 או 1024x768 פיקסלים ליציאה של המסך החיצוני. c לחץ על (Fn+F8)  	אם אתה מתקשה לשנות את הרזולוציה, או אם המסך נתקע, הפעל מחדש את כל הציוד והמקרן. אם אינך משתמש במחשב נייד של Dell, עיין במסמכים של המחשב שלך. אם התמונות לא מוצגות כהלכה, שדרג את מנהל ההתקן של הצגת הווידאו במחשב שלך. למחשב של Dell, בקר בכתובת support.dell.com	
המסך אינו מציג את התמונה	אם אתה משתמש במחשב נייד, לחץ על (Fn+F8)  		
התמונה לא יציבה או מהבהבת	שנה את ההגדרה מעקב בתפריט המשנה Display Settings (הגדרות תצוגה) שבתפריט Advanced Settings (הגדרות מתקדמות) (במצב מחשב בלבד).		
יש פס אנכי מהבהב בתמונה	שנה את ההגדרה תדירות בתפריט המשנה Display Settings (הגדרות תצוגה) שבתפריט Advanced Settings (הגדרות מתקדמות) (במצב מחשב בלבד).		

פתרון אפשרי (המשך)	בעיה (המשך)
<ul style="list-style-type: none"> • אם המסך מקבל את האות הלא נכון מכרטיס המסך, הגדר את סוג האות לאפשרות RGB בתפריט המשנה Image Settings (הגדרות תמונה) בתפריט Advanced Settings (הגדרות מתקדמות). • השתמש באפשרות Test Pattern (תבנית בדיקה) שבתפריט המשנה Projector Settings (הגדרות המקרן) בתפריט Advanced Settings (הגדרות מתקדמות). ודא שהצבעים בתבנית הבדיקה נכונים. 	צבע התמונה שגוי
<p>1 כוון את טבעת המיקוד בעדשת המקרן. 2 ודא שמסך ההקרנה נמצא במרחק מתאים מהמקרן (1.2-10 מ').</p>	התמונה אינה ממוקדת
<p>המקרן מאתר אוטומטית את הפורמט של אות הקלט. הוא ישמור על יחס הגובה-רוחב של התמונה המוקרנת בהתאם לפורמט של אות הקלט באמצעות ההגדרה המקורית.</p> <p>אם התמונה עדיין נמתחת, כוון את יחס הגובה-רוחב Display Settings (הגדרות תצוגה) בתפריט Advanced Settings (הגדרות מתקדמות).</p>	התמונה נמתחת כשמציגים DVD ביחס 16:9
<p>בחר בתפריט המשנה Projector Settings (הגדרות המקרן) בתפריט Advanced Settings (הגדרות מתקדמות) וכוון את מצב המקרן.</p>	התמונה הפוכה
<p>כאשר הנורה מסיימת את חייה, היא עשויה להישרף ולהשמיע רעש פיצוץ. אם זה קרה, המקרן לא יידלק. כדי להחליף את הנורה, עיין בקטע "החלפת הנורה" שבעמוד 44.</p>	הנורה שרופה או משמיעה רעש פיצוץ
<p>אם נורית החיווי נורה דולקת בכתום, החלף את הנורה.</p>	נורית החיווי נורה דולקת בכתום

פתרון אפשרי (המשך)	בעיה (המשך)
<p>אם נורית החיווי נורה מהבהבת בכתום, ייתכן שיחידת החיבור של הנורה לא מחוברת היטב. בדוק את יחידת החיבור של הנורה וודא שהיא מחוברת היטב.</p> <p>אם נוריות החיווי נורה ו-חשמל מהבהבות בכתום, יש בעיה במנהל ההתקן של הנורה והמקורן ייכבה אוטומטית.</p> <p>אם נוריות החיווי נורה ו-טמפרטורת מהבהבות בכתום ונורית החיווי חשמל דולקת בכחול, יש בעיה בגלגל הצבעים והמקורן ייכבה אוטומטית.</p> <p>כדי לבטל את מצב ההגנה, לחץ לחיצה ארוכה על הלחצן הפעלה במשך 10 שניות.</p>	<p>נורית החיווי נורה מהבהבת בכתום</p>
<p>המקורן התחמם יתר על המידה. התצוגה תכבה אוטומטית. אחרי שהמקורן יתקרר הפעל מחדש את התצוגה. צור קשר עם Dell.</p>	<p>נורית החיווי טמפרטורת דולקת בכתום</p>
<p>אם המאוורר של המקורן מפסיק לעבוד, המקורן נכבה אוטומטית. נסה לכבות את מצב ההגנה באמצעות לחיצה ארוכה על הלחצן הפעלה במשך 10 שניות. המתן כחמש דקות ונסה להדליק שוב. אם הבעיה נמשכת צור קשר עם Dell.</p>	<p>נורית החיווי טמפרטורת מהבהבת בכתום</p>
<p>ייתכן שהסוללות חלשות. אם זה המצב, החלף את הסוללות בשתי סוללות AAA חדשות.</p>	<p>השלט אינו פועל חלק או פועל רק בטווח מוגבל</p>

סימוני נוריות החיווי

נורית חיווי		חשמל	תיאור	סטטוס המקרן
נורה (כתום)	טמפרטורות (כתום)			
כבוי	כבוי	לבן מהבהב	המקרן במצב המתנה. מוכן להדליק.	מצב המתנה
כבוי	כבוי	לבן	למקרן לוקח זמן מה להתחמם ולהדליק.	מתחמם
כבוי	כבוי	לבן	המקרן במצב רגיל ומוכן להקרין תמונה. הערה: הערה לא ניתן לגשת לתפריט התצוגה (OSD).	הנורה דולקת 
כבוי	כבוי	לבן	המקרן מתקרר לקראת כבוי.	מתקרר
כבוי	כתום	כבוי	ייתכן שפתיחי האורור חסומים או שטמפרטורת הסביבה גבוהה מ-35°C. המקרן ייכבה אוטומטית. ודא שפתיחי האורור אינם חסומים ושטמפרטורת הסביבה במסגרת טווח ההפעלה. אם הבעיה נמשכת צור קשר עם Dell.	המקרן התחמם יתר על המידה
כבוי	כתום	כתום	מנהל ההתקן של הנורה התחמם יתר על המידה. ייתכן שפתיחי האורור חסומים. המקרן ייכבה אוטומטית. אחרי שהמקרן יתקרר הפעל מחדש את התצוגה. אם הבעיה נמשכת צור קשר עם Dell.	מנהל ההתקן של הנורה התחמם
כבוי	כתום מהבהב	כבוי	מנהל ההתקן של הנורה התחמם יתר על המידה. ייתכן שפתיחי האורור חסומים. המקרן ייכבה אוטומטית. אחרי שהמקרן יתקרר הפעל מחדש את התצוגה. אם הבעיה נמשכת צור קשר עם Dell.	מנהל ההתקן של הנורה התחמם
כתום מהבהב	כבוי	כתום מהבהב	יש תקלה במנהל ההתקן של הנורה. המקרן ייכבה אוטומטית. הוצא את כבל החשמל, המתן שלוש דקות, חבר בחזרה ונסה להדליק את התצוגה שוב. אם הבעיה נמשכת צור קשר עם Dell.	תקלה במנהל ההתקן של הנורה
כתום מהבהב	כתום מהבהב	לבן	גלגל הצבעים נתקע. יש תקלה במקרן והוא ייכבה אוטומטית. הוצא את כבל החשמל, המתן שלוש דקות, חבר בחזרה ונסה להדליק את המקרן שוב. אם הבעיה נמשכת צור קשר עם Dell.	תקלה בגלגל הצבעים
כתום	כבוי	כבוי	יש תקלה בנורה. החלף את הנורה.	תקלה בנורה
כתום	כתום	כתום מהבהב	יש תקלה באספקת החשמל. המקרן ייכבה אוטומטית. הוצא את כבל החשמל, המתן שלוש דקות, חבר בחזרה ונסה להדליק את המקרן שוב. אם הבעיה נמשכת צור קשר עם Dell.	תקלה באספקת החשמל (+12V)
כתום מהבהב	כבוי	כבוי	ייתכן שיש תקלה ביחידת החיבור של הנורה. בדוק את יחידת החיבור של הנורה וודא שהיא מחוברת היטב. אם הבעיה נמשכת צור קשר עם Dell.	תקלה ביחידת החיבור של הנורה

החלפת הנורה

זהירות: לפני שמתחילים את כל אחד מהתהליכים שמתוארים בסעיף זה יש לעיין בהוראות הבטיחות שבמודם 7 

החלף את הנורה כאשר ההודעה "Lamp is approaching the end of its useful life in the operation. Replacement suggested! www.dell.com/lamps מתקרבת לסוף חייה. מומלץ להחליפה! (www.dell.com/lamps) מופיעה על המסך. אם הבעיה נמשכת אחרי החלפת הנורה צור קשר עם Dell. למידע נוסף, עיין בקטע "יצירת קשר עם Dell" שבמודם 51.

זהירות: השתמש בנורה מקורית כדי לשמור על הבטיחות ותנאי העבודה האופטימליים של המקרן. 

זהירות: הנורה עשויה להתחמם מאוד במהלך השימוש. אפשר למקרן להתקרר במשך 30 דקות לפחות לפני החלפת הנורה. 

זהירות: בשום מקרה אל תיגע בנורה או בזכוכית שלה. נורות המקרן שבירות מאוד ועלולות להתנפץ בנגיעה. רסיסי הזכוכית חדים ועלולים לפצוע. 

זהירות: אם הנורה מתנפצת, הסר את כל רסיסי הזכוכית מהמקרן והשלך או מחזר אותם בהתאם לתקנות המקומיות. למידע נוסף, עיין בכתובת www.dell.com/hg. 

- 1 כבה את המקרן ונתק את כבל החשמל.
- 2 אפשר למקרן להתקרר במשך 30 דקות לפחות.
- 3 שחרר את הבורג שמאבטח את מכסה הנורה והוצא את המכסה.
- 4 שחרר את שני הברגים שמאבטחים את הנורה.
- 5 אחוז בידית המתכת ומשוך את הנורה.

 **הערה:** אם הנורה מוחלפת במסגרת האחריות, Dell עשויה לבקש להחזיר את הנורה אליה. לחלופין, פנה אל הרשות המקומית לטיפול בפסולת כדי לקבל את הכתובת של אתר ההשלכה הקרוב אליך.

- 6 החלף את הנורה בחדשה.
- 7 הדק את שני הברגים שמאבטחים את הנורה.

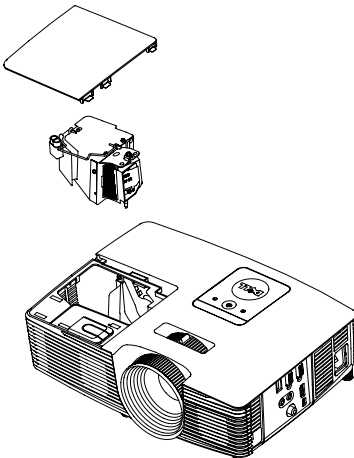

8 החזר את מכסה הנורה והדק את הבורג שלו.

9 אפס את זמן השימוש בנורה באמצעות בחירה באפשרות "Yes" (כן) עבור ההגדרה **Lamp Reset** (**איפוס נורה**) בתפריט המשנה **Power Settings** (**הגדרות צריכת החשמל**) בתפריט **Advanced Settings** (**הגדרות מתקדמות**) (ע"ן בקטע **Power Settings** (**הגדרות צריכת חשמל**)) בתפריט **Advanced Setting** (**הגדרות מתקדמות**) (שבעמוד 37). לאחר החלפת נורה, המקרן יאתר זאת אוטומטית ויאפס את שעות הנורה.

זהירות: השלכת הנורה (ארה"ב בלבד)



 הנורות שבמוצר הזה מכילות כספית ויש למחזר או להשליך אותן בהתאם לחוק המקומי, הלאומי או הפדרלי. למידע נוסף, בקר באתר WWW.DELL.COM/HG או פנה לארגון תעשיות האלקטרוניקה (ELECTRONIC INDUSTRIES ALLIANCE) בכתובת WWW.EIAE.ORG. למידע על השלכת הנורה הספציפית, בקר באתר WWW.LAMPRECYCLE.ORG.

0.55" SVGA S450 DMD, DarkChip3™	1220	ערך אור
0.55" XGA S450 DMD, DarkChip3™	1450	
	1220 : 2700 לומן (מקס')	בהירות
	1450 : 3000 לומן (מקס')	
	1 : 2200 רגיל (מלא/כבוי)	יחס ניגודיות
	85% רגיל (תקן יפני - JBMA)	אחידות
	1220 : 800x600 (SVGA)	מספר פיקסלים
	1450 : 1024x 768 (XGA)	
	4:3	יחס גובה-רוחב
	1.07 מיליארד צבעים	כמות צבעים
	2X	מהירות גלגל צבעים
	1X בתלת-ממד	
	גודל צמצום: F/2.41~2.55	מפרטים
	אורך מוקד, f=21.8~24 מ"מ	
	עדשת זום ידנית 1.1X	
	יחס הקרנה = 1.95-2.15 רחב/טלסקופי	
	יחס קיזוז: 115 ± 5%	
	27.5 ~ 252.4 אינץ' (אלכסוני)	גודל מסך הקרנה
	3.94 ~ 32.81 (10-1.2 מ')	מרחק הקרנה
	:Composite Video	תאימות וידאו
	NTSC : M (3.58 MHz), 4.43 MHz	
	PAL: B, D, G, H, I, M, N, 4.43 MHz	
	SECAM: B, D, G, K, K1, L, 4.25/4.4 MHz	
	VGA : תועצמאב Component Video טלק:	
	1080i (50/60 Hz), 720p (50/60 Hz), 576i/p, 480i/p	
	HDMI : קלט ק/576i, 480i/p, 720p, 1080p	

PFC עם קלט AC 100-240 V 50-60 Hz אוניברסלי

אספקת חשמל

מצב רגיל: $230W \pm 10\% @ 110 Vac$

צריכת חשמל

מצב חסכון בחשמל: $195W \pm 10\% @ 110 Vac$

מצב המתנה: $0.5 W >$

רמקול אחד x 2 וואט RMS

שמע

מצב רגיל: 34 dB(A) רגיל

עוצמת רעש

מצב חסכון בחשמל: 31 dB(A) רגיל

5.4 lbs (ג'ק 2.4)

משקל המקורן

314.4 x 87.6 x 223.5 מ"מ

מידות (ר א ג א ע)

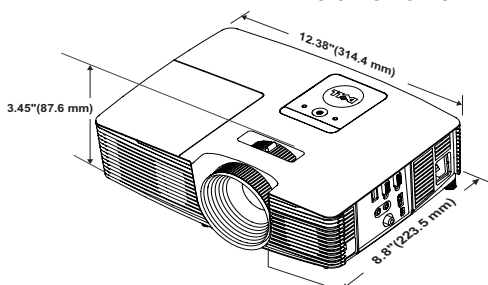

טמפרטורת הפעלה: $5^{\circ}C$ עד $40^{\circ}C$ ($41^{\circ}F$ עד $104^{\circ}F$)

סביבה

לחות: 80% מקסימום

טמפרטורת אחסון: $0^{\circ}C$ עד $60^{\circ}C$

($32^{\circ}F$ עד $140^{\circ}F$)

לחות: 90% מקסימום

טמפרטורת משלוח: $-20^{\circ}C$ עד $60^{\circ}C$

($-4^{\circ}F$ עד $140^{\circ}F$)

לחות: 90% מקסימום

חשמל: שקע חשמל AC אחד (3 פינים - C14)

חיבורי קלט/פלט

קלט VGA: חיבור D-sub אחד בעל 15 פינים (כחול), חיבור

in VGA לאות קלט אנלוגי RGB/Component

פלט VGA: חיבור D-sub אחד בעל 15 פינים (שחור)
ל-VGA בלולאת מעבר.

קלט Composite Video: חיבור RCA אחד צהוב לאות
CVBS.

קלט HDMI: חיבור HDMI אחד לתמיכה ב-HDMI 1.4a
תואם HDCP.

קלט שמע אנלוגי: חיבור סטראו מיני אחד לטלפון 3.5 מ"מ (כחול).
פלט שמע משתנה: חיבור סטראו מיני אחד לטלפון 3.5 מ"מ
(ירוק).

יציאת USB-B (סוג B): יציאת mini-USB אחת לתמיכה
אלחוטית ושדרוג קושחה.

מוצא 5V: מוצא USB A 5V DC / 1 A אחד לתמיכה בפלאג
(1450 בלבד).

נורת OSRAM 190 W הניתנת להחלפה

נורה

מצב רגיל: עד 5000 שעות

משך חיי הנורה

מצב חסכון בחשמל: עד 6000 שעות

הערה: דירוג תוחלת החיים של הנורה בכל מקרה הוא משך הזמן עד שחלה ירידה ברמת הבהירות בלבד ולא משך הזמן עד שהנורה מפסיקה לפעול ולהפיק אור לחלוטין. תוחלת החיים של הנורה מוגדרת כמשך הזמן עד לירידה בבהירות בשיעור של 50% בדגימה של יותר מ-50% מהנורה, ביחס לעוצמת הלומן המדורגת של הנורה. בכל מקרה אין הבטחה לגבי תוחלת החיים של הנורה. תוחלת החיים בפועל של נורת המקרה משתנה בין תנאי הפעלה ודפוסי שימוש שונים. השימוש במקרה בתנאים הדורשים מאמץ רב, כגון בסביבות מאובקות, בטמפרטורות גבוהות, למשך שעות רבות ביום וכיבויים פתאומיים עלול לקצר את תוחלת החיים של הנורה או לגרום לנורה להישרף.



מצבי תאימות (אנלוגי/דיגיטלי)

שעון פיקסלים (MHz)	תדירות Hsync (KHz)	קצב רענון (Hz)	רזולוציה
25.175	31.469	70.087	640 x 350
25.175	31.469	59.940	640 x 480
25.175	31.469	59.940	640 x 480 p60
27.000	31.469	59.940	720 x 480 p60
27.000	31.250	50.000	720 x 576 p50
28.322	31.469	70.087	720 x 400
31.500	37.500	75.000	640 x 480
33.750	31.020	60.000	848 x 480
36.000	43.269	85.008	640 x 480
40.000	37.879	60.317	800 x 600
49.500	46.875	75.000	800 x 600
56.250	53.674	85.061	800 x 600
65.000	48.363	60.004	1024 x 768
74.250	37.500	50.000	1280 x 720 p50
74.250	45.000	60.000	1280 x 720 p60
74.250	28.125	50.000	1920 x 1080 i50
74.250	33.750	60.000	1920 x 1080 i60
74.500	44.772	59.855	1280 x 720
78.750	60.023	75.029	1024 x 768
83.500	49.702	59.810	1280 x 800
85.500	47.712	59.790	1366 x 768
85.500	47.712	60.015	1360 x 768
94.500	68.677	84.997	1024 x 768
106.500	55.935	59.887	1440 x 900
108.000	67.500	75.000	1152 x 864
108.000	60.000	60.000	1280 x 960
108.000	63.981	60.020	1280 x 1024
119.651	77.095	85.000	1152 x 864
121.750	65.317	59.978	1400 x 1050
122.500	71.554	84.880	1280 x 800
135.000	79.976	75.025	1280 x 1024
136.750	70.635	74.984	1440 x 900
146.250	65.290	59.954	1680 x 1050
148.500	85.938	85.002	1280 x 960
148.500	67.500	60.000	1920 x 1080
156.000	82.278	74.867	1400 x 1050
157.000	91.146	85.024	1280 x 1024
157.000	80.430	84.842	1440 x 900

162.000	75.000	60.000	1600 x 1200
73.250	76.302	119.972	800 x 600
115.500	97.551	119.989	1024 x 768

הערה: קצב הרענון של התזמונים ב-120 Hz (תחום אפור) נתמך במצב תלת-ממד.



בארה"ב ניתן לחייג 800-WWW-DELL (800-999-3355).

 **הערה:** אם אין לך חיבור פעיל לאינטרנט, ניתן למצוא את הפרטים ליצירת קשר בחשבונית הרכישה, בדף האריזה, בקבלה או בקטלוג המוצרים של Dell.

Dell מספקת מספר אפשרויות תמיכה ושירות בטלפון ובאינטרנט. הזמינות משתנה בהתאם למדינה ולמוצר וייתכן שחלק מהשירותים לא יהיו זמינים באזורך. לפניית ל-Dell הקשורות למכירות, תמיכה טכנית או שירות לקוחות:

- 1 בקר באתר www.dell.com/contactDell.
- 2 בחר את האזור שלך במפה האינטראקטיבית.
- 3 בחר תחום ליצירת קשר.
- 4 בחר את השירות או קישור התמיכה המתאים על פי צרכיך.

לומן — תקן למדידת רמת הבהירות. הוא מחושב על ידי חלוקת תמונה בגודל של מ"ר אחד לתשעה מלבנים שווים בגודלם, מדידת ערך הלוקס (הבהירות) במרכז כל מלבן וחישוב ממוצע לתשעת הערכים.

יחס גובה-רוחב — היחס הפופולרי ביותר הוא 4:3 (4 על 3). הפורמטים המוקדמים של הצגה בטלוויזיה ובמחשב היו ביחס גובה-רוחב של 4:3, כלומר שרוחב התמונה הוא 4/3 מהגובה.

בהירות — כמות האור שנפלטת מהמסך, מההקרנה או ממכשיר ההקרנה. בהירות המקרן נמדדת ביחידת המידה לומן.

טמפרטורת צבע — מראה הצבע של אור לבן. טמפרטורת צבע נמוכה פירושה אור חם יותר (בגוון צהבהב/אדמדם) בעוד שטמפרטורת צבע גבוהה פירושה אור קר יותר (בגוון כחלחל) יחידת המידה התקינה לטמפרטורת הצבע היא קלווין (K).

Component Video — שיטה לאספקת וידאו איכותי בתבנית המורכבת מאות הלומיננס ומשני אותות chrominance נפרדים המוגדרים כ-Y'Pb'Pr עבור הרכיב האנלוגי ו-Y'Cb'Cr עבור הרכיב הדיגיטלי. Component video זמין בנגי DVD.

Composite Video — אות וידאו המשלב את הלומה (בהירות), כרומה (צבע), burst (ייחוס צבעים) וסנכרון (אות סנכרון אופקי ואנכי) באות המועבר על גבי זוג חוטים. ישנם שלושה פורמטים: PAL, NTSC, ו-SECAM.

רזולוציה דחוסה — אם תמונות הקלט הן ברזולוציה גבוהה יותר מהרזולוציה הטבעית של המקרן, התמונה שתוקרן תוקטן כדי להתאים לרזולוציה של המקרן. במכשיר דיגיטלי, בגלל הדחיסה מאבדים חלק מהתוכן.

יחס ניגודיות — טווח ערכי הצבעים הבהירים והכהים בתמונה, או היחס בין הערך המקסימלי והמינימלי שלהם. תעשיית המקרנים משתמשת בשתי דרכים למדידת היחס:

1 מלא/כבוי — מדידת היחס של פלט האור בתמונה לבנה לחלוטין (מלא) ופלט האור בתמונה שחורה לחלוטין (כבוי).

2 ANSI — מדידת תבנית של 16 מלבנים מתחלפים בשחור ולבן. כדי לקבוע את יחס הניגודיות ב-ANSI, פלט האור הממוצע מהמלבנים הלבנים מחולק בפלט האור הממוצע מהמלבנים השחורים.

במלא/כבוי הערך של הניגודיות תמיד יהיה גבוה יותר מאשר בניגודיות מסוג ANSI באותו מקרן.

dB — דציבל — יחידת מדידה המבטאת את ההפרש היחסי בעוצמה, לרוב בין שני אותות אקוסטיים או חשמליים, השווה לפי עשר מהלוגריתם השכיח של היחס בין שתי הרמות.

גודל המסך — שיטה למדידת גודל המסך או התמונה המוקרנת. בשיטה זו מודדים את הגודל מפינה אחת לפינה הנגדית, באינצ'ים. מסך בגובה 108 אינץ' (2.74 מ') וברוחב 144 אינץ' (3.66 מ') יהיה בגודל של 180 אינץ' (4.57 מ'). במסמך זה אנו יוצאים מנקודת ההנחה שהמידות הן ביחס המסורתי של 4:3 לתמונה מחשב, כמו בדוגמה שלמעלה.

DHCP — Dynamic Host Configuration Protocol — פרוטוקול רשת המאפשר לשרת להקצות כתובת TCP/IP להתקן באופן אוטומטי.

DLP® — ר"ת של Digital Light Processing™ (עיבוד אור דיגיטלי) — טכנולוגיה להפקת תמונה שפותחה על ידי חברת Texas Instruments ובה משתמשים במראות מסתובבות קטנות. האור עובר דרך מסנן צבע ונשלח אל מראות ה-DLP אשר מסדרות את הצבעים לתמונה שמוקרנת על גבי המסך. המראות נמצאות על שטח DMD.

DMD — ר"ת של Digital Micro-Mirror Device (מכשיר דיגיטלי עם מראות מיקרוסקופיות) — כל שטח DMD מכיל אלפי מראות אלומיניום מיקרוסקופיות המסודרות בזוויות ומחוברות על ציר סמוי.

אורך המוקד — המרחק בין פני השטח של העדשה לנקודת המיקוד שלה.

תדירות — קצב החזרות של אותות חשמליים הנמדד לפי מספר סיבובים בשנייה. התדירות נמדדת בהרץ (Hz).

HDCP — ר"ת של High-Bandwidth Digital-Content Protection (הגנת תוכן דיגיטלי בפס רחב) — יכולת שפותחה על ידי Intel™ Corporation כדי להגן על תוכן בידורי דיגיטלי בממשקים דיגיטליים כגון DVI או HDMI.

HDMI — ר"ת של High-Definition Multimedia Interface (ממשק מולטימדיה בהבחנה גבוהה) — HDMI מעביר בחיבור אחד גם אות וידאו לא דחוס בהבחנה גבוהה (HD) עם השמע הדיגיטלי וגם את נתוני בקרת המכשיר.

Hz (הרץ) — יחידת מדידה של תדירות.

תיקון Keystone — מכשיר לתיקון עיוותים בתמונה (לרוב אפקט שבו החלק העליון רחב והחלק התחתון צר) בתמונה המוקרנת, שנגרמים בגלל זווית לא נכונה בין המקרן למסך.

מרחק מקסימלי — המרחק מהמסך למקרן שבו ניתן להקרין תמונה שמישה (בהירה מספיק) בחדר חשוך לגמרי.

גודל תמונה מקסימלי — התמונה הגדולה ביותר שהמקרן יכול להקרין בחדר חשוך. לרוב, הגודל מוגבל על ידי טווח המוקד של הרכיבים האופטיים.

- מרחק מינימלי** — המיקום הקרוב ביותר שבו ניתן למקם את המקרן כך שיקרין תמונה ממוקדת על המסך.
- NTSC** — ר"ת של National Television Standards Committee (הוועדה הלאומית לתקני טלוויזיה). תקן אמריקאי לשידורי טלוויזיה עם פורמט וידאו שבו התמונה מורכבת מ-525 שורות ומשודרת בקצב של 30 פריימים לשנייה.
- PAL** — ר"ת של Phase Alternating Line. תקן אירופאי לשידורי טלוויזיה עם פורמט וידאו שבו התמונה מורכבת מ-625 שורות ומשודרת בקצב של 25 פריימים לשנייה.
- תמונה הפוכה** — תכונה שמאפשרת להפוך את התמונה אופקית. כאשר משתמשים בה בסביבת הקרנה רגילה לפנים הטקסט, האלמנטים הגרפיים וכו' מוצגים הפוך. תמונה הפוכה משמשת להקרנה לאחור.
- RGB** — ר"ת של אדום, ירוק, כחול — משמש לרוב לתיאור מסך שבו צריך אותות נפרדים לכל אחד משלושת הצבעים.
- SECAM** — תקן צרפתי ובינלאומי לשידורי טלוויזיה הדומה ל-PAL בהבדל של שיטת שליחת המידע על הצבע.
- SVGA** — ר"ת של Super Video Graphics Array — גודל של תמונה עם 800x600 פיקסלים.
- SXGA** — ר"ת של Super Extended Graphics Array — גודל של תמונה עם 1280x1024 פיקסלים.
- UXGA** — ר"ת של Ultra Extended Graphics Array — גודל של תמונה עם 1600x1200 פיקסלים.
- VGA** — ר"ת של Video Graphics Array — גודל של תמונה עם 640x480 פיקסלים.
- WEP** — Wired Equivalent Privacy — שיטה להצפנת נתוני תקשורת. מפתח ההצפנה נוצר ונמסר אך ורק למשתמש, ולכן צד שלישי אינו יכול לפענח את הנתונים המועברים.
- XGA** — ר"ת של Extended Video Graphics Array — גודל של תמונה עם 1024x768 פיקסלים.
- WXGA** — ר"ת של Wide Extended Graphics Array — גודל של תמונה עם 1280x800 פיקסלים.

אינדקס

חיבור באמצעות כבל HDMI
10
כבל HDMI
10
חיבור לכבל חשמל 8, 9, 10, 11
למחשב 8
כבל USB-A ל-Mini USB-B
8
כבל VGA ל-VGA
9, 8

כ

כוונן התמונה המוקרנת
13
כוונן גובה המקרן
13
הנמך את המקרן
גלגל קדמי לכיוון הזווית
13
גלגל לכיוון הזווית 13
כוונן גודל התצוגה והמיקוד של המקרן
14
טבעת מיקוד 14
לשונית שינוי גודל תצוגה 14

מ

מספרי טלפון 50
מספרי טלפון 50
מפרטים
יחס גובה-רוחב 45
שמע 45

D

Dell
יצירת קשר 50, 51

ה

החלפת הנורה 43
היחידה הראשית 5
טבעת מיקוד 5
מקלטי אינפרא-אדום 5
מכסה נורה 5
עדשה 5
לחצן הפעלה 5
רמקול 5
מחווני מצב 5
גלגל לכיוון הזווית 5
לשונית שינוי גודל תצוגה 5
הפעלת/כיבוי המקרן
כיבוי המקרן 12
הפעלת המקרן 12

ח

חיבור למקרן
כבל Composite Video
11

פ	בהירות	45
פתרון בעיות	יחס ניגודיות	45
צור קשר עם Dell	מידות	46
38	כמות צבעים	45
	סביבה	46
	חיבורי קלט/פלט	46
ש	ערך אור	45
שלט רחוק	עוצמת רעש	46
18	מספר פיקסלים	45
	צריכת חשמל	45
ת	אספקת חשמל	45
תמיכה	מרחק הקרנה	45
יצירת קשר עם Dell	עדשת הקרנה	45
51, 50	גודל מסך הקרנה	45
תפריט התצוגה	אחידות	45
ADVANCED SETTINGS	תאימות וידאו	45
(הגדרות מתקדמות)	משקל	46
25		
24	צ	
AUTO ADJUST (כיוון אוטו)	יציאות חיבור	
BRIGHTNESS/CONTRAST	חיבור לקלט שמע	7
(בהירות/ניגודיות)	חיבור לפלט שמע	7
24	חיבור Composite Video	7
HELP (עזרה)	7	
37	חיבור HDMI	7
INPUT SOURCE (מקור הקלט)	7	
23	חיבור Mini USB (סוג B) לעכבר	7
LANGUAGE (שפה)	אלחוטי ושדרוג קושחה	7
37	חיבור לכבל חשמל	7
תפריט ראשי	חיבור לקלט VGA (D-sub)	7
23	7	
VIDEO MODE (מצב וידאו)	חיבור לפלט VGA (לחיבור המסך	
25	בלולאה)	7
VOLUME (עוצמת שמע)	צור קשר עם Dell	
	43, 41, 4	